

Ciężka brona ścierniskowa U 671 Standard wersja składana hydraulicznie półzawieszana  
Heavy stubble harrow U 671 Standard hydraulically folded trailed version

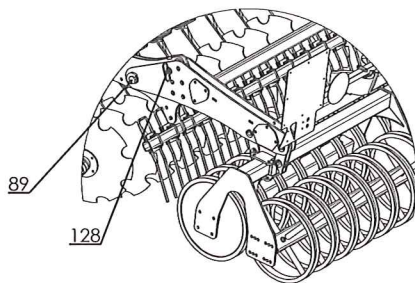

**Wersja sztywna rama z wałem tandem**  
**Rigid frame version with tandem roller**

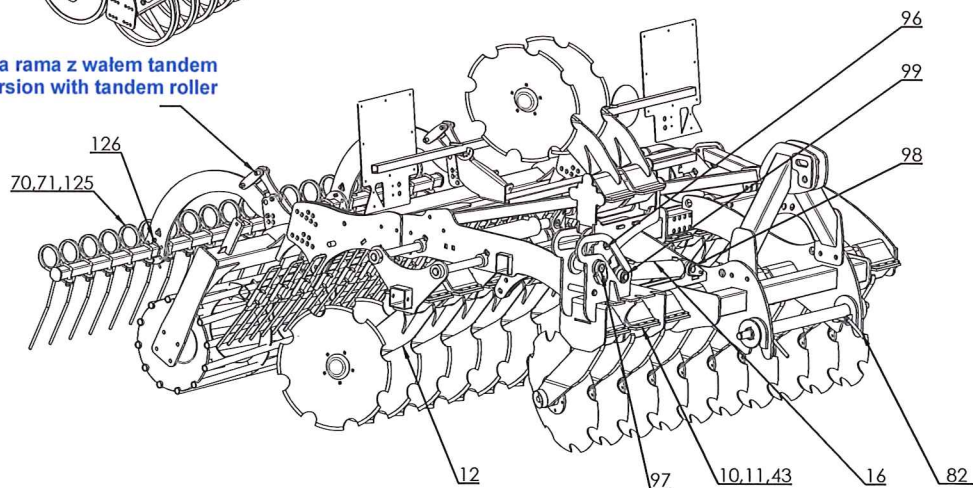

**Ciężka brona ścierniskowa U 671 STANDARD wersja zawieszana**  
**Heavy stubble harrow U 671 Standard mounted version**

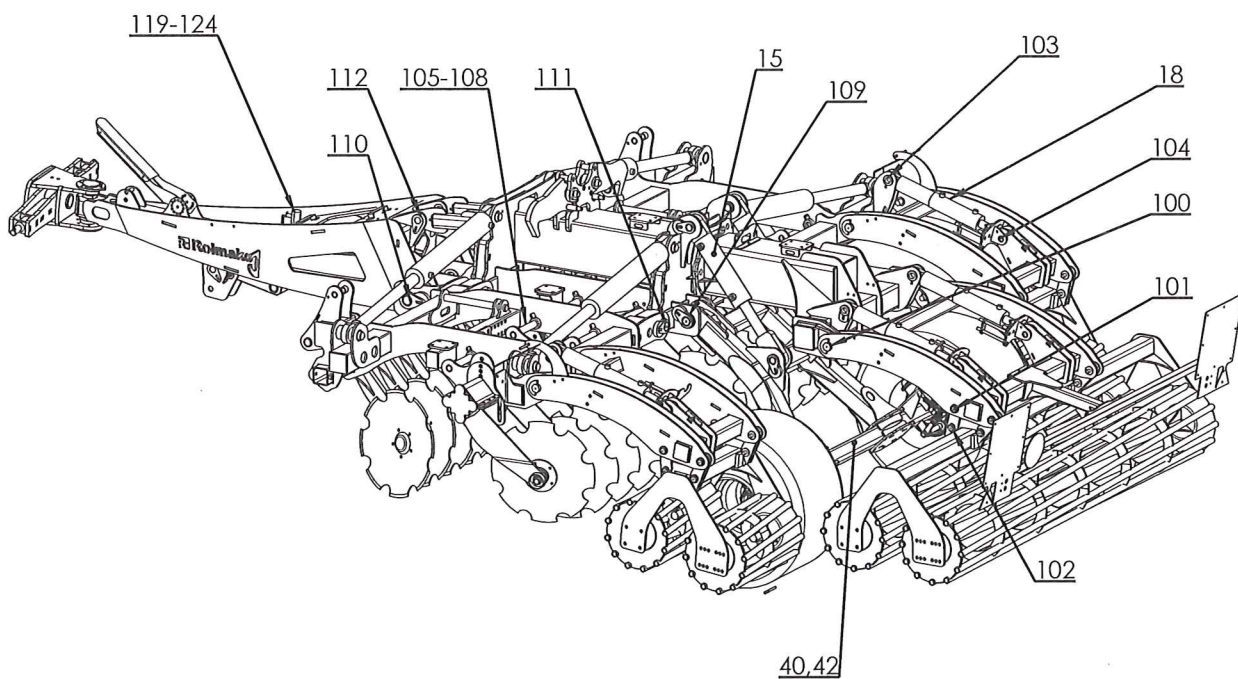

Ciężka brona ścierniskowa U 671 PRO wersja składana hydraulicznie półzawieszana  
Heavy stubble harrow U 671 PRO hydraulically folded trailed version

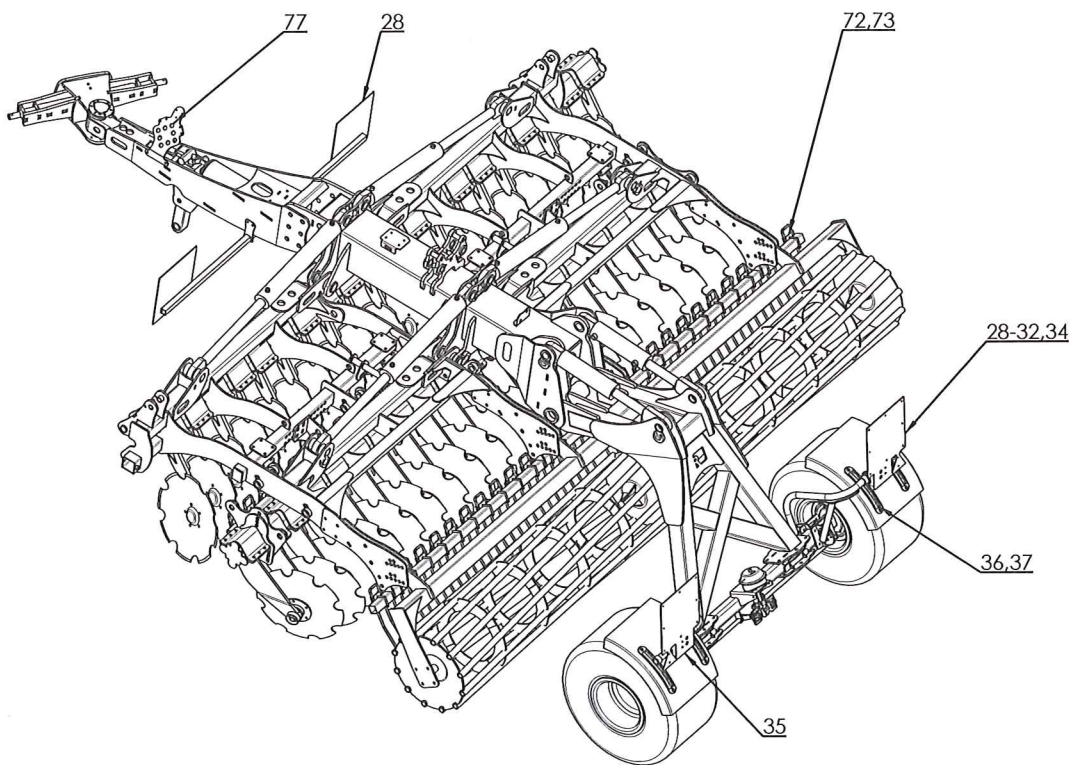

Ciężka brona ścierniskowa U-671 Standard wersja składana hydraulicznie półzawieszana  
Heavy stubble harrow U 671 Standard hydraulically folded trailed version

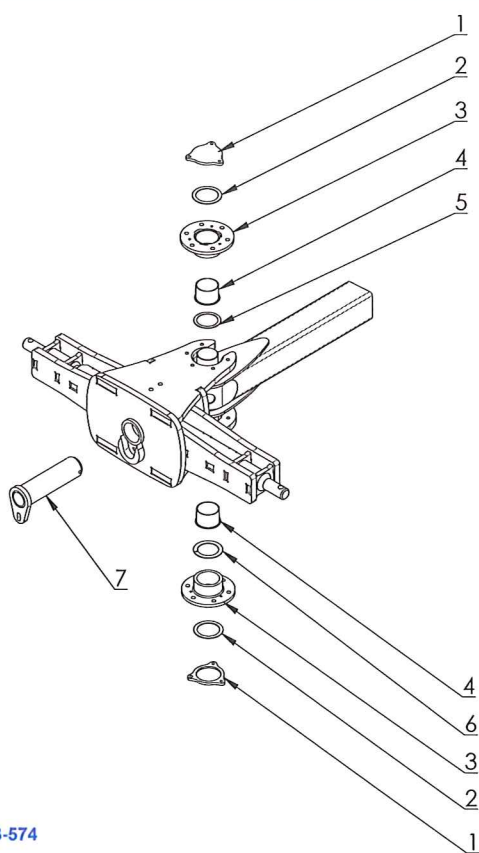

1	B-1564	Pokrywka
2	B-1669	Podkładka gumowa
3	ZB-575	Kołnierz
4	M-200	Tuleja ślizgowa
5	B-1608	Podkładka stalowa
6	B-1573	Podkładka ślizgowa
7	ZB-584	Sworzeń belki zaczepowej

Urządzenie zaczepowe ZB-574  
Hitching beam ZB-574

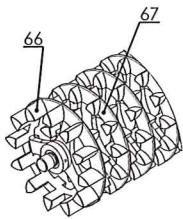

Wał Crosskill Ø500  
Crosskill roller Ø500

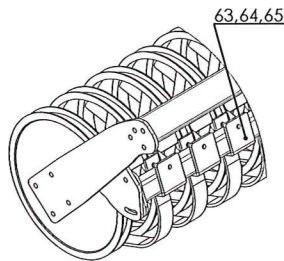

Wał U-ring Ø540  
U-ring roller Ø540

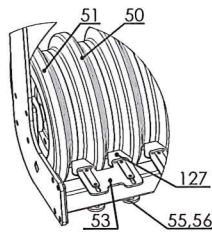

Wał T-ring Ø500 Ø600  
T-ring roller Ø500 Ø600

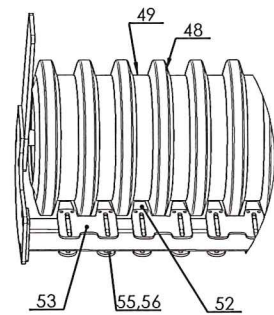

Wał gumowy Ø500 dla wersji 3,0m  
Rubber roller Ø500 for 3m version

Wał gumowy Ø500 (nie pasujący dla wersji 3,0m)  
rubber roller Ø500 (doesn't fit 3m version)

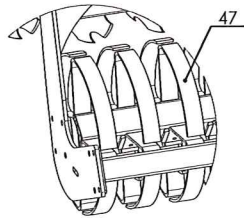

Wał sprężynowy Ø550/470  
Spring roller Ø550/470

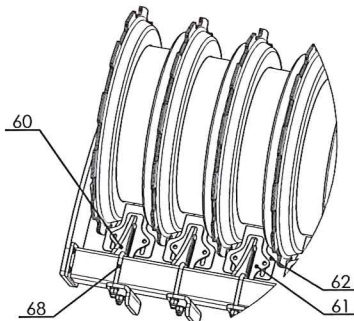



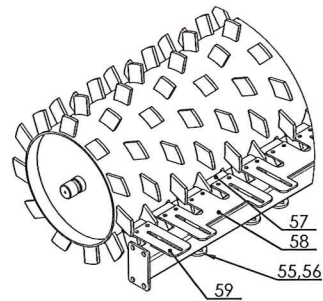





Wał z pierścieni stalowych Ø600  
Steel rings roller Ø600









Wał Packer Ø460/550  
Packer roller Ø460/550

L.P.	MINIATURA	SYMBOL	NAZWA	ADNOTACJE	UWAGI
1		ZBC-050	Piasta talerza kompletna		
2		ZBC-114	Talerz boczny niwelujący		
3		M-162	Talerz Ø620 OFAS pięcioletorowy		
4		M-164	Tuleja ślizgowa		
5		B-331	Śruba specjalna M24 x 80		
6		M-165	Amortyzator gumowy brony talerzowej		50x210
7		BC-058	Daszek słupicy standard		Ważne: przy zamówieniu podać numer seryjny maszyny
8		ZBC-208	Słupica bezobsługowa przednia standard		Ważne: przy zamówieniu podać numer seryjny maszyny

L.P.	MINIATURA	SYMBOL	NAZWA	ADNOTACJE	UWAGI
9		ZBC-207	Słupica bezobsługowa tylna standard		Ważne: przy zamówieniu podać numer seryjny maszyny
10		BC-058A	Daszek słupicy wąski		Ważne: przy zamówieniu podać numer seryjny maszyny
11		ZBC-208W	Słupica bezobsługowa przednia wąska		Ważne: przy zamówieniu podać numer seryjny maszyny
12		ZBC-207W	Słupica bezobsługowa tylna wąska		Ważne: przy zamówieniu podać numer seryjny maszyny
13		M-166	Zaślepka na profil 100x100		
14		MH-117	Siłownik składania ramion		
15		MH118	Siłownik wózka		
16		MH-139	Siłownik składania hydraulicznego do pozycji transportowej		Tylko wersja 3,0m z hydraulicznym składaniem talerza do pozycji transportowej





L.P.	MINIATURA	SYMBOL	NAZWA	ADNOTACJE	UWAGI
17		MH-142	siłownik blokady ramion		
18		MH-152	Siłownik hydraulicznej regulacji głębokości pracy		
19		M-160	Łozysko OPTIMAL		
20		M-159	Łozysko SKF		
21		M-088	Uszczelnienie kasetowe		
22		M-157	Pierścień osadczy sprężynujący wewnętrzny		W72
23		M-158	ORING 135x3		
24		B-698	Dystans łożysk		









L.P.	MINIATURA	SYMBOL	NAZWA	ADNOTACJE	UWAGI
25		M-254	nakrętka piasty 30x1,5		
26		BC-083	Ośka słupicy brony ciężkiej		
27		ZBC-050A	Piasta		
28		M-233	Tablica odblaskowa 423x423		
29		M-059	Odblask trójkąt		
30		M-038	Odblask pomarańczowy		
31		M-235	Lampa led		
32		M-236	Wtyczka do świeł		

L.P.	MINIATURA	SYMBOL	NAZWA	ADNOTACJE	UWAGI
33		MH-015	Wtyczka hydrauliczna ISO M22x1,5		
34		ZB-752	WSPORNIK BŁOTNIKA PRAWY KPL.		ROLMAKO
35		ZB-752A	WSPORNIK BŁOTNIKA LEWY KPL.		ROLMAKO
36		M-213	Mocowanie błotnika		
37		M-212	Błotnik koła 500/50-17 , 520/50-17		
38		ZB-791	Sworzeń zgrzebła sprężynowego		
39		M-211	Oś hamowna 2200 hamulec pneumatyczny jeden tłok		
40		M-209	Oś hamowna 2050 hamulec pneumatyczny dwa tłoki		

L.P.	MINIATURA	SYMBOL	NAZWA	ADNOTACJE	UWAGI
41		M-208	Oś hamowna 2200 hamulec hydrauliczny dwa tłoki		
42		M-210	Oś hamowna 2050 hamulec hydrauliczny dwa tłoki		
43		M-255	Kompletna śruba na daszek – 1 sztuka klasa 8.8(standard)		M16x55 śruba, Nakrętka , podkładka
44		M-239	Kompletna śruba talerza piasta (5 otworów)		M12x35 śruba, Nakrętka, podkładka
45		M-016	Zespół łożyskowy wału UCF 208		Rozmiar łożyska:D208 Średnica wew.:40 Rozstaw otworów:102
46		M-017	Zespół łożyskowy wału UCF 210		Rozmiar łożyska:D210 Średnica wew.:50 Rozstaw otworów:111
47		WA-123	Obręcz wału sprężynowego Ø550		
48		WA-057	Koło gumowe Ø500 (robocze)		Ważne: przy zamówieniu podać numer seryjny maszyny

L.P.	MINIATURA	SYMBOL	NAZWA	ADNOTACJE	UWAGI
49		WA-056	Dystans gumowy Ø500		Ważne: przy zamówieniu podać numer seryjny maszyny
50		M-252	Koło gumowe Ø500 (robocze)- dla wału 3m oraz wersji PRO		Ważne: przy zamówieniu podać numer seryjny maszyny
51		M-253	Koło zewnętrzne Ø500 dla wału 3m oraz wersji PRO		Ważne: przy zamówieniu podać numer seryjny maszyny
52		WA-046	Końcówka skrobaka wału gumowego		Ważne: przy zamówieniu podać numer seryjny maszyny
53		WA-047	Uchwyt skrobaka podwójny wału gumowego		ROLMAKO
54		WA-045	Uchwyt skrobaka pojedynczy wału gumowego		ROLMAKO
55		WA-024	Płytki mocująca dolna skrobaka		ROLMAKO
56		WA-157	Płytki mocująca górną skrobaka		ROLMAKO

L.P.	MINIATURA	SYMBOL	NAZWA	ADNOTACJE	UWAGI
57		WA-014	Końcówka skrobaka wału Packer		ROLMAKO
58		WA-015	Uchwyt skrobaka potrójny wału Packer		ROLMAKO
59		WA-016	Uchwyt skrobaka wału z pierścieni stalowych		ROLMAKO
60		WA-092	Uchwyt skrobaka wału z pierścieni stalowych		ROLMAKO
61		ZWA-086	Mocowanie skrobaka wału z pierścieni stalowych		ROLMAKO
62		WA-160	Nakładka skrobaka wału z pierścieni stalowych		ROLMAKO
63		B-570	Mocowanie uchwyty skrobaka wału U-ring/T-ring		ROLMAKO
64		M-242	Uchwyt skrobak wału U-ring/T-ring		







L.P.	MINIATURA	SYMBOL	NAZWA	ADNOTACJE	UWAGI
65		M-243	końcówka skrobaka wału U-ring/T-ring		
66		WA-124	Koło krańcowe CROSSKILL Ø500		Ważne: przy zamówieniu podać numer seryjny maszyny
67		WA-125	Koło CROSSKILL Ø500 (wewn.)		Ważne: przy zamówieniu podać numer seryjny maszyny
68		M-020	cybant M12 na profil 80x80		Mocowanie skrobaków wału z pierścieni stalowych
69		M-168	cybant M12 na profil 60x60		Mocowanie zgrzebła palcowego
70		M-061	Zgrzebło sprężynowe		
71		B-458	Mocowanie zgrzebła sprężynowego		
72		M-167	Segment zgrzebła palcowego		



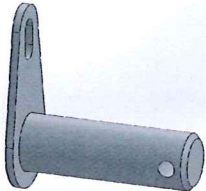

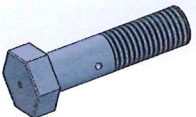



L.P.	MINIATURA	SYMBOL	NAZWA	ADNOTACJE	UWAGI
73		BC-088	Mocowanie zgrzebła palcowego		
74		M-215	Śruba rzymska z grzechotką		
75		M-169	sprężyna zabezpieczenie ramion		
76		ZBC-047	Piasta talerza niwelującego		
77		MH-099	Stacja dokująca szybkozłącza grzybkowego		
78		MH-047	Zawór przeciążeniowo-blokujący		VBCD 3/8" DE-A
79		MH-121	Rurka z oczkiem (przyłącze oczkowe długie)		400x3/8"; Otwór 3/8"; Długość 430, średnica rurki Ø12
80		M-249	Przyłącze oczkowe 3/8 z przeciwnakrętką		

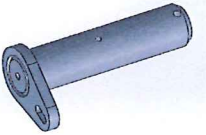

L.P.	MINIATURA	SYMBOL	NAZWA	ADNOTACJE	UWAGI
81		ZBC-026	Sworzeń – regulacja głębokości wału		
82		ZBC-028	Sworzeń belki zaczepowej		
83		ZBC-036	Sworzeń wózka		
84		ZBC-037	Sworzeń siłownika wózka		
85		ZBC-038	Sworzeń siłownika wózka i siłownika ramion (cylinder)		
86		ZB-584	Sworzeń dyszla		
87		ZBC-043	Sworzeń siłowników ramion składanych		
88		ZBC-042	Sworzeń boku składanego		

L.P.	MINIATURA	SYMBOL	NAZWA	ADNOTACJE	UWAGI
89		BC-1001	Śruba specjalna M30x140 (10,9)		Tylko wersja sztywna z wałem tandem
90		ZBC-214	Sworzeń nogi dyszla		
91		ZB-014	Sworzeń nogi dyszla		
92		ZGH-009	Sworzeń blokady ramion		
93		ZBC-073	Sworzeń – koło podporowe zawias		
94		ZBC-278	Sworzeń koło podporowe		
95		ZBC-279	Sworzeń koło podporowe		
96		ZBC-217	Sworzeń zawias hydrauliczny		

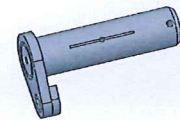
L.P.	MINIATURA	SYMBOL	NAZWA	ADNOTACJE	UWAGI
97		ZBC-216	Sworzeń zawias hydrauliczny		
98		ZBC-218	Sworzeń zawias hydrauliczny		
99		ZBC-215	Sworzeń zawias hydrauliczny		
100		BC-874	Śruba specjalna M30 x 110 (10,9)		Śruba mocująca belkę wału (PRO)
101		BC-875	Śruba specjalna M20 x 120 (10,9)		Śruba mocująca belkę wału TANDEM (PRO)
102		BC-876	Śruba specjalna M20 x 90 (10,9)		Śruba mocująca belkę wału TANDEM (PRO)
103		ZB-053	Sworzeń siłowników regulacji wału - cylinder		
104		ZB-054	Sworzeń siłowników regulacji wału - tłoczysko		

L.P.	MINIATURA	SYMBOL	NAZWA	ADNOTACJE	UWAGI
105		BC-139	Sworzeń przesuwnej beki talerzy		L-510
106		BC-877	Sworzeń przesuwnej beki talerzy		L-535
107		BC-213	Sworzeń przesuwnej beki talerzy		L-1238
108		BC-832	Sworzeń przesuwnej beki talerzy		L-1180
109		ZBC-041	Sworzeń zawias – wózek		
110		ZB-151	Sworzeń – dyszel zawias		
111		ZBC-153	Sworzeń – ramiona – zawias		
112		ZPS-003	Sworzeń – dyszel – strzemiona górne		

L.P.	MINIATURA	SYMBOL	NAZWA	ADNOTACJE	UWAGI
113		ZB-575	Kołnierz		
114		B-1564	Ośłona sworznia belki zaczepowej		
115		M-200	Tuleja ślizgowa		
116		B-1608	Podkładka stalowa		
117		B-1573	Podkładka ślizgowa		
118		BC-878	Piasta koła podporowego		
119		M-112	Zbiornik powietrza 20L		
120		M-109	Filtr przewodowy		

L.P.	MINIATURA	SYMBOL	NAZWA	ADNOTACJE	UWAGI
121		M-110	Zawór sterujący przyczepy		
122		M-111	Regulator siły hamowania		
123		M-114	Złącze pneumatyczne przyczepy		
124		ZU-004	Sworzeń regulacji głębokości		Tylko wersja sztywna z wałem tandem
125		M-214	cybant na profil 50x50 M10		
126		ZB-011	Sworzeń zgrzebla sprężynowego		
127		WA-046A	Końcówka skrobaka wału gumowego 3m		